

es	Manual de usuario Caldera mural de gas de condensación de alto rendimiento
pt	Guia do Utilizador Caldeira mural de condensação a gás de alto rendimento



NEODENS LITE
24 AF – 24/24 F – 28/28 F

Estimado/a cliente:

Gracias por adquirir este aparato.

Lea con atención este manual antes de usar el producto y guárdelo en un lugar seguro para poder consultarlo más tarde. Para garantizar un funcionamiento seguro y eficiente, recomendamos realizar una revisión y un mantenimiento periódicos. Nuestro servicio posventa y de mantenimiento pueden prestarle asistencia para ello.

Esperamos que disfrute de un funcionamiento impecable del producto durante años.

Caro cliente,

Obrigado por adquirir este aparelho.

Leia o manual cuidadosamente antes de utilizar o produto e mantenha-o num lugar seguro para referência futura. Para assegurar a continuação de uma operação segura e eficiente, recomendamos que o produto seja alvo de manutenção regularmente. A nossa organização de assistência e apoio ao cliente pode ajudar com esta tarefa.

Esperamos que disfrute de um produto sem problemas de funcionamento ao longo de vários anos.

Índice

1 Seguridad	4
1.1 Instrucciones generales de seguridad	4
1.2 Recomendaciones	5
1.3 Responsabilidades	5
1.3.1 Responsabilidad del usuario	5
1.3.2 Responsabilidad del instalador	5
1.3.3 Responsabilidad del fabricante	6
2 Acerca de este manual	6
2.1 Generalidades	6
2.2 Símbolos utilizados	6
2.2.1 Símbolos utilizados en el manual	6
3 Especificaciones técnicas	6
3.1 Homologaciones	6
3.1.1 Certificados	6
3.1.2 Pruebas en fábrica	6
3.2 Características técnicas	7
4 Descripción del producto	9
4.1 Descripción general	9
4.2 Principio de funcionamiento	9
4.2.1 Ajuste de gas/aire	9
4.2.2 Combustión	9
4.2.3 Calefacción y producción de agua caliente sanitaria	10
4.3 Descripción del cuadro de control	10
4.3.1 Descripción	10
4.3.2 Significado de los símbolos de la pantalla	10
5 Funcionamiento	11
5.1 Puesta en marcha	11
5.1.1 Procedimiento para el primer arranque	11
5.1.2 Modificar la temperatura de ida en calefacción	11
5.1.3 Cambio de temperatura del agua caliente sanitaria (ACS)	11
5.2 Apagado	12
5.2.1 Desconexión de la calefacción y del agua caliente sanitaria (ACS)	12
5.3 Protección antiheladas	13
6 Ajustes	13
6.1 Acceso a los parámetros de USUARIO	13
6.2 Lista de parámetros	13
6.3 Lectura de contadores	15
7 Mantenimiento	15
7.1 Generalidades	15
7.2 Instrucciones de mantenimiento	15
7.2.1 Llenado de la instalación	16
7.2.2 Purga de la instalación	16
7.3 Aviso de mantenimiento	17
8 Resolución de errores	17
8.1 Fallos temporales y permanentes	17
8.2 Códigos de error	18
9 Eliminación	23
9.1 Eliminación y reciclaje	23
10 Medio ambiente	24
10.1 Ahorro de energía	24
11 Apéndice	24
11.1 Ficha de producto - calderas mixtas instantáneas	24
11.2 Ficha de producto: controles de temperatura	25

1 Seguridad

1.1 Instrucciones generales de seguridad

Este aparato puede ser utilizado por niños mayores de ocho años y personas con discapacidades físicas, sensoriales o mentales, o bien desprovistas de experiencia o conocimientos, siempre que se les supervise correctamente o si se les dan instrucciones para usar el aparato con total seguridad y han comprendido los riesgos a los que se exponen. Los niños no deben jugar con el generador. La limpieza y el mantenimiento a cargo del usuario no deben ser efectuados por niños sin supervisión.

**Atención**

No toque los conductos de humos. Dependiendo de los ajustes de la caldera, la temperatura de los conductos de humos puede superar los 60 °C.

**Atención**

No tocar los radiadores durante mucho tiempo. Dependiendo de los ajustes de la caldera, la temperatura de los radiadores puede superar los 60 °C.

**Atención**

Tener cuidado con el agua caliente sanitaria. Dependiendo de los ajustes de la caldera, la temperatura del agua caliente sanitaria puede superar los 65 °C.

**Atención**

Cortar la alimentación eléctrica de la caldera antes de cualquier intervención.

**Advertencia**

La manguera de drenaje de condensación no debe cambiarse ni precintarse. Si se usa un sistema de neutralización de condensados, debe limpiarse el sistema con regularidad siguiendo las instrucciones indicadas por el fabricante.

**Peligro**

En caso de olor a gas:

1. No encender una llama, no fumar, no accionar contactos o interruptores eléctricos (timbre, alumbrado, motor, ascensor, etc.).
2. Corte la alimentación del gas.
3. Abra las ventanas.
4. Evacuar la propiedad.
5. Avisar a un profesional cualificado.

**Peligro**

En caso de olor a gases de combustión:

1. Apagar el aparato.
2. Abrir las ventanas.
3. Evacuar la propiedad.
4. Avisar a un profesional cualificado.

**Peligro**

No accionar pulverizadores cerca del aparato cuando se encuentre en funcionamiento.

**Peligro**

No utilizar ni depositar materiales altamente inflamables (combustibles, disolventes, papel, etc.) cerca de la caldera.

**Peligro**

No colocar nada sobre el aparato o apoyado contra él.

**Peligro**

No modificar este aparato.

1.2 Recomendaciones



Advertencia

La instalación y el mantenimiento de la caldera deben quedar a cargo de un instalador cualificado conforme a los reglamentos locales y nacionales.



Advertencia

La extracción y la desactivación de la caldera se deben efectuar por un instalador cualificado conforme a los reglamentos locales y nacionales.



Peligro

Por razones de seguridad, recomendamos que las alarmas de humo y de CO se sitúen en lugares adecuados del hogar.



Atención

- Asegúrese de que la caldera está accesible en todo momento.
- La caldera debe instalarse en un área protegida de las heladas.
- Si el cable está conectado permanentemente a la red, debe instalar siempre un interruptor principal bipolar con una distancia entre los contactos de al menos 3 mm (EN 60335-1).
- Vacíe la caldera y el sistema de calefacción central si la vivienda no se va a utilizar durante un periodo largo de tiempo y si hay riesgo de heladas.
- La protección antiheladas no funciona si la caldera no está en funcionamiento.
- La protección solo protege la caldera, no el sistema.
- Comprobar la presión del agua del sistema de forma habitual. Si la presión del agua está por debajo de 0,8 bar, rellene el sistema (presión de agua recomendada: entre 1,5 y 2 bar).



Importante

Guarde este documento cerca de la caldera.



Importante

Las instrucciones y etiquetas de advertencia nunca se deben retirar o cubrir; además, se tienen que poder leer de forma clara durante toda la vida útil de la caldera. Las pegatinas de instrucciones y advertencias estropeadas o ilegibles deben cambiarse inmediatamente.



Importante

Las modificaciones que se realicen en la caldera requieren la aprobación por escrito de Baxi



Peligro

Todos los componentes del embalaje (bolsas de plástico, poliestireno, etc.) deben mantenerse fuera del alcance de los niños, ya que pueden ser peligrosos.

1.3 Responsabilidades

1.3.1 Responsabilidad del usuario

Para garantizar un funcionamiento óptimo del sistema, el usuario debe respetar las siguientes instrucciones:

- Leer y seguir las instrucciones que figuran en los manuales facilitados con el aparato.
- Avisar a profesionales cualificados para hacer la instalación y efectuar la primera puesta en servicio.
- Pedirle al instalador que explique la instalación realizada.
- Encargar los trabajos de revisión y mantenimiento necesarios a un técnico autorizado.
- Conservar los manuales en buen estado en un lugar próximo al generador.

1.3.2 Responsabilidad del instalador

El instalador es el responsable de la instalación y debe respetar las siguientes directrices:

- Leer y seguir las instrucciones que figuran en los manuales facilitados con el aparato.
- Instalar el aparato de acuerdo a la legislación y las normas vigentes.
- Explicar la instalación al usuario.
- Si el aparato necesita mantenimiento, advertir al usuario de la obligación de revisarlo y mantenerlo en buen estado de funcionamiento.
- Entregar al usuario todos los manuales de instrucciones.

1.3.3 Responsabilidad del fabricante

Nuestros productos se fabrican cumpliendo los requisitos de diversas Directivas aplicables. Por consiguiente, se entregan con el marcado **CE** y todos los documentos necesarios. En aras de la calidad de nuestros productos, nos esforzamos constantemente por mejorarlos. Por lo tanto, nos reservamos el derecho a modificar las especificaciones que figuran en este documento.

Declinamos nuestra responsabilidad como fabricante en los siguientes casos:

- No respetar las instrucciones de instalación y mantenimiento del aparato.
- No respetar las instrucciones de uso del aparato.
- Mantenimiento insuficiente o inadecuado del aparato.

2 Acerca de este manual

2.1 Generalidades

Este manual está dirigido a usuarios de calderas NEODENS LITE

2.2 Símbolos utilizados

2.2.1 Símbolos utilizados en el manual

En este manual se emplean distintos niveles de peligro para llamar la atención sobre ciertas instrucciones especiales. El objetivo de ello es mejorar la seguridad del usuario, prevenir posibles problemas y garantizar el buen funcionamiento del aparato.



Peligro

Riesgo de situaciones peligrosas susceptibles de provocar lesiones graves.



Peligro de electrocución

Riesgo de descarga eléctrica.



Advertencia

Riesgo de situaciones peligrosas susceptibles de provocar lesiones leves.



Atención

Riesgo de daños materiales



Importante

Señala una información importante.



Consejo

Remite a otros manuales u otras páginas de este manual.

3 Especificaciones técnicas

3.1 Homologaciones

3.1.1 Certificados

El aparato está certificado y cumple con todos los estándares y normativas nacionales vigentes.

3.1.2 Pruebas en fábrica

Antes de salir de fábrica, cada aparato se ajusta de forma óptima y se comprueba lo siguiente:

- Seguridad eléctrica
- Ajuste de (O₂/CO₂).
- Función de agua caliente sanitaria (solo calderas bitérmicas)
- Estanqueidad del circuito de calefacción

- Estanqueidad del circuito de agua sanitaria
- Estanqueidad del circuito de gases
- Ajuste de parámetros.

3.2 Características técnicas

Tab.1 Datos técnicos por modelo de caldera

NEODENS LITE			24 AF	24/24 F	28/28 F
Caldera de condensación			Sí	Sí	Sí
Caldera de baja temperatura ⁽¹⁾			No	No	No
Caldera B1			No	No	No
Generador de calefacción de cogeneración			No	No	No
Caldera mixta			No	Sí	Sí
Potencia calorífica nominal	<i>P_{nom}</i>	kW	24	20	24
Potencia calorífica útil con potencia calorífica nominal y ajuste de alta temperatura ⁽²⁾	<i>P₄</i>	kW	24	20	24
Potencia calorífica útil con un 30 % de potencia calorífica nominal y ajuste de baja temperatura ⁽¹⁾	<i>P₁</i>	kW	8,1	6,7	8,1
Calefacción. Eficiencia energética estacional	<i>η_s</i>	%	94	94	94
Eficiencia útil con potencia calorífica nominal y ajuste de alta temperatura ⁽²⁾	<i>η₄</i>	%	88,0	88.2	88.0
Eficiencia útil a un 30% de la potencia calorífica nominal y ajuste de baja temperatura ⁽¹⁾	<i>η₁</i>	%	98,8	99,0	98,8
Consumo de electricidad auxiliar					
Carga completa	<i>el_{max}</i>	kW	0,035	0,027	0,035
Carga parcial	<i>el_{mín.}</i>	kW	0,012	0,012	0,012
Modo de espera	<i>P_{ME}</i>	kW	0,004	0,004	0,004
Otros elementos					
Pérdida de calor en espera	<i>P_{stby}</i>	kW	0,04	0,04	0,04
Consumo durante el encendido del quemador	<i>P_{ign}</i>	kW	-	-	-
Consumo energético anual	<i>Q_{HE}</i>	GJ	74	61	74
Nivel de potencia acústica, interiores	<i>L_{WA}</i>	dB	51 (24 kW CH)	49 (20 kW CH)	51 (24 kW CH)
Emisiones de óxido de nitrógeno	NO _x	mg / kWh	30	32	30
Parámetros de agua caliente sanitaria					
Perfil de carga declarado			-	XL	XL
Consumo eléctrico diario	<i>Q_{eléc}</i>	kWh	-	0,152	0,150
Consumo eléctrico anual	<i>A_{EC}</i>	kWh	-	33	33
Calentamiento del agua – Eficiencia energética	<i>η_{wh}</i>	%	-	88	86
Consumo de combustible diario	<i>Q_{combustible}</i>	kWh	-	21,82	22,75
Consumo de combustible anual	<i>A_{FC}</i>	GJ	-	17	17
<p>(1) Baja temperatura se refiere a una temperatura de retorno (en la entrada del aparato) de 30 °C para las calderas de condensación, 37 °C para las calderas de baja temperatura y 50 °C para los demás calefactores.</p> <p>(2) El ajuste de alta temperatura significa una temperatura de retorno de 60 °C a la entrada de la caldera y una temperatura de ida de 80 °C a la salida de la caldera.</p>					

Tab.2 Generalidades

NEODENS LITE		24 AF	24/24 F	28/28 F
Potencia calorífica nominal de entrada (Qn) para el agua caliente sanitaria	kW	28,9	24,7	28,9
Potencia calorífica nominal de entrada (Qn) con acumulador de agua caliente sanitaria	kW	28,9	-	-
Potencia calorífica nominal de entrada (Qn) para calefacción	kW	24,7	20,6	24,7
Potencia calorífica reducida de entrada (Qn) para calefacción 80/60 °C	kW	6,0	4,9	6,0
Potencia calorífica nominal de salida (Pn) para el agua caliente sanitaria	kW	28	24	28
Potencia calorífica nominal de salida (Pn) con acumulador de agua caliente sanitaria	kW	28	-	-
Potencia calorífica nominal de salida (Pn) 80/60 °C para calefacción	kW	24	20	24
Potencia calorífica nominal de salida (Pn) 50/30 °C para calefacción	kW	26,1	21,8	26,1
Potencia calorífica reducida de salida (Pn) para calefacción 80/60 °C	kW	5,8	4,8	5,8
Potencia calorífica reducida de salida (Pn) para calefacción 50/30 °C	kW	6,3	5,2	6,3
Eficiencia nominal para calefacción 50/30 °C (Hi)	%	105,6	105,8	105,6

Tab.3 Características del circuito de calefacción

NEODENS LITE		24 AF	24/24 F	28/28 F
Presión máxima	bar	3,0	3,0	3,0
Presión dinámica mínima	bar	0,5	0,5	0,5
Rango de temperaturas para el circuito de calefacción	°C	25÷80	25÷80	25÷80
Capacidad de agua del vaso de expansión	L	7,0	7,0	7,0
Presión mínima del vaso de expansión	bar	0,8	0,8	0,8

Tab.4 Características del circuito de agua sanitaria

NEODENS LITE		24 AF	24/24 F	28/28 F
Presión máxima	bar	-	8,0	8,0
Presión dinámica mínima	bar	-	0,15	0,15
Caudal de agua mínimo	l/min	-	2,0	2,0
Caudal específico (D)	l/min	-	11,5	13,4
Rango de temperaturas para el circuito de agua sanitaria	°C	-	35÷60	35÷60
Producción de agua sanitaria con $\Delta T = 25$ °C	l/min	-	13,8	16,1
Producción de agua sanitaria con $\Delta T = 35$ °C	l/min	-	9,8	11,5

Tab.5 Características de combustión

NEODENS LITE		24 AF	24/24 F	28/28 F
Consumo de gas G20 (Qmáx.)	m³/h	3,06	2,61	3,06
Consumo de gas G20 (Qmáx.) con acumulador de agua caliente sanitaria	m³/h	3,06	-	-
Consumo de gas G20 (Qmín.)	m³/h	0,63	0,52	0,63
Consumo de gas propano G31 (Qmáx.)	kg/h	2,24	1,92	2,24
Consumo de gas propano G31 (Qmáx.) con acumulador de agua caliente sanitaria	kg/h	2,24	-	-
Consumo de gas propano G31 (Qmín.)	kg/h	0,47	0,38	0,47

NEODENS LITE		24 AF	24/24 F	28/28 F
Diámetro de conductos de evacuación desdoblados	mm	80/80	80/80	80/80
Diámetro de los conductos de evacuación concéntricos	mm	60/100	60/100	60/100
Caudal másico de gases de combustión (máx.)	kg/s	0,013	0,011	0,013
Caudal másico de gases de combustión (máx.) con acumulador de agua caliente sanitaria	kg/s	0,013	-	-
Caudal másico de gases de combustión (mín.)	kg/s	0,003	0,002	0,003
Temperatura de los gases de combustión	°C	80	80	80

Tab.6 Características eléctricas

NEODENS LITE		24 AF	24/24 F	28/28 F
Tensión de alimentación	V	230	230	230
Frecuencia eléctrica de alimentación	Hz	50	50	50
Potencia eléctrica nominal	W	88	78	88
Potencia eléctrica nominal de salida con acumulador de agua caliente sanitaria	W	88	-	-

Tab.7 Otras características

NEODENS LITE		24 AF	24/24 F	28/28 F
Categoría de protección contra la humedad (EN 60529)	IP	X5D	X5D	X5D
Peso neto en estado vacío/lleno de agua	kg	29,0/31,0	28,5/30,5	30,0/32,0
Dimensiones (altura/anchura/profundidad)	mm	700/395/285	700/395/285	700/395/285

4 Descripción del producto

4.1 Descripción general

El propósito de esta caldera de condensación a gas es calentar agua hasta una temperatura inferior al punto de ebullición a presión atmosférica. Debe estar conectada a una instalación de calefacción y a un sistema de distribución de agua caliente sanitaria compatible con sus niveles de potencia y rendimiento. Características de esta caldera:

- bajas emisiones contaminantes;
- calefacción de alta eficiencia;
- productos de combustión expulsados por un conector coaxial o dividido;
- cuadro de mando frontal con pantalla;
- diseño ligero y compacto.

4.2 Principio de funcionamiento

4.2.1 Ajuste de gas/aire

El ventilador introduce el aire y el gas se inyecta directamente a la altura del venturi. La placa electrónica regula la velocidad de giro del ventilador automáticamente en función de los ajustes. El gas y el aire se mezclan en el colector. La relación gas/aire hace que las cantidades de gas y de aire estén ajustadas correctamente para obtener siempre una combustión óptima. La mezcla de gas/aire se envía al quemador en la parte frontal del intercambiador, donde el encendedor eléctrico dispara una serie de chispas a la mezcla para producir, así, energía térmica.

4.2.2 Combustión

El quemador calienta el agua de calefacción que circula por el intercambiador. Cuando la temperatura de los gases de combustión es inferior al punto de rocío (unos 55 °C), el vapor de agua contenido en el gas de combustión se condensa en el lado de los humos del intercambiador de calor. El calor recuperado durante el proceso de condensación (calor latente o calor de condensación) también se transfiere al agua de calefacción. Una vez enfriados, los gases de combustión se descargan a través del tubo de escape. El agua condensada se descarga a través de un sifón.

4.2.3 Calefacción y producción de agua caliente sanitaria

En las calderas utilizadas para calefacción y producción de agua caliente sanitaria, el agua sanitaria se calienta mediante un intercambiador de calor de placas de agua integrado. Una válvula de tres vías proporciona agua caliente al sistema de calefacción o al intercambiador de calor de placas de agua caliente sanitaria. Un detector de caudal detecta que se ha accionado un grifo de agua caliente y lo comunica a la placa electrónica principal, que conmuta la válvula de tres vías a la posición de agua caliente y activa la bomba.

En las calderas de solo calefacción, se suministra el agua caliente al sistema de calefacción o, en caso de estar presente y así solicitarse, a un acumulador de agua caliente sanitaria. Una sonda de temperatura envía la señal de calor solicitada del acumulador de ACS a la placa electrónica principal que cambia la válvula de tres vías a la posición de ACS y gestiona la bomba.

La válvula de tres vías es un tipo de válvula con muelle que solamente consume electricidad cuando cambia de una posición a otra. Se otorga prioridad a una solicitud de calor para producción de agua caliente sanitaria.

4.3 Descripción del cuadro de control

4.3.1 Descripción

Fig.1 Cuadro de control

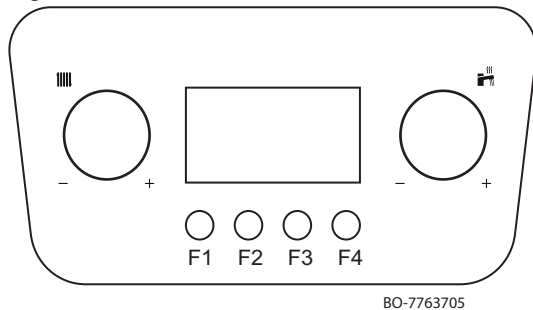

BO-7763705

Tab.8 SELECTORES GIRATORIOS

	<p>CALEFACCIÓN: Con este selector giratorio, es posible modificar la temperatura de ida para la instalación de calefacción (valor de consigna de calefacción: 25+80 °C):</p> <ul style="list-style-type: none"> • girar el selector en sentido antihorario para reducir la temperatura o desplazarse por los menús, respectivamente. Es posible limitar el valor de consigna con una sonda exterior conectada; • girar el selector en sentido horario para aumentar la temperatura o desplazarse por los menús, respectivamente.
	<p>AGUA CALIENTE SANITARIA: Con este selector giratorio, es posible modificar la temperatura del agua caliente sanitaria (valor de consigna de ACS: 35+60 °C) o desplazarse por los menús hacia la izquierda y hacia la derecha:</p> <ul style="list-style-type: none"> • girar en sentido antihorario para reducir la temperatura; • girar en sentido horario para aumentar la temperatura.

Fig.2 Descripciones de las teclas

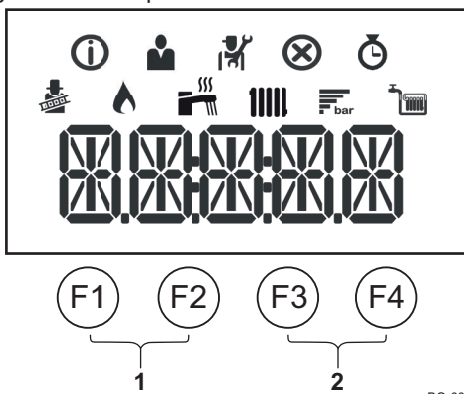

BO-0000243







Tab.9 TECLAS

F1	Retorno (menú anterior)
F2	Reinicio manual
F3	Encendido/Apagado (en espera)
F4	Confirma la selección o el valor.
1	<p>Teclas de la función de deshollinador</p> <p> Importante Pulsar las teclas F1 y F2 simultáneamente</p>
2	<p>Teclas de menú</p> <p> Importante Pulsar las teclas F3 y F4 simultáneamente</p>

4.3.2 Significado de los símbolos de la pantalla

Tab.10 Símbolos de la pantalla

	El modo de deshollinado está habilitado (funcionamiento forzado a potencia máxima o mínima para medición de O ₂ /CO ₂).
	El quemador está encendido.
	Indicación de la presión del agua del sistema.

	El funcionamiento de ACS está activado. (*)
	El funcionamiento en modo de calefacción está habilitado. (*)
	Menú de información: pueden verse varios valores actuales.
	Menú Usuario: pueden configurarse los parámetros del Usuario.
	Menú Instalador: pueden configurarse los parámetros del instalador.
	Menú Errores: pueden verse los errores.
	Menú del contador: pueden verse varios contadores.

Importante

(*) Cuando el símbolo parpadee, significa que hay una solicitud de calor en curso.

5 Funcionamiento

5.1 Puesta en marcha

5.1.1 Procedimiento para el primer arranque

La siguiente información aparece en la pantalla cuando la caldera tiene corriente eléctrica:

1. Aparece la indicación "INIT" para señalar que la fase de "Inicialización" está activa (unos segundos);
2. Aparece la versión del software "Vxx.xx." (dos segundos);
3. Aparece la versión del software para los ajustes de la caldera "Pxx.xx." (dos segundos);
4. Se ha iniciado fase de purgado de la instalación de calefacción y de caldera. Durante el funcionamiento, la pantalla muestra en el modo alternativo "-----" la palabra "DEAIR" y el valor de presión del circuito de calefacción. Esta fase dura 6 minutos y 20 segundos; al final, la caldera queda lista para el funcionamiento;
5. Aparecen el símbolo  y el valor de la presión del agua de la instalación "x.x".

El proceso se repetirá desde el principio si se produce un corte de corriente.

Para activar la demanda de calor, el termostato de ambiente debe estar ajustado a una temperatura superior a la temperatura actual (o abrir una llave de agua sanitaria).

5.1.2 Modificar la temperatura de ida en calefacción

Fig.3 Desplazamiento por los menús y/o los ajustes

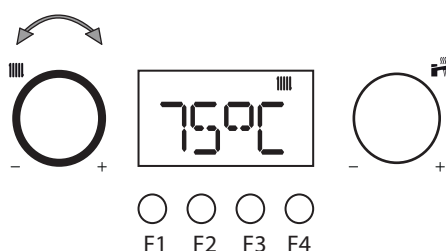

BO-7763705-1

1. Utilizar el selector giratorio  para ajustar la temperatura de ida en el modo de calefacción.
 - Girar el selector giratorio en sentido antihorario para disminuir el valor de la temperatura.
 - Girar el selector giratorio en sentido horario para aumentar el valor de la temperatura.

Importante

Es posible bajar el valor de consigna con una sonda exterior conectada.

2. Pulsar la tecla **F4** para confirmar el valor o esperar unos segundos hasta que el valor se guarde automáticamente.

Importante

La temperatura de ida se ajusta automáticamente cuando se utiliza lo siguiente:

- Un termostato ambiente modulante **OpenTherm**.
- Termostato modulante.
- Termostato modulante BAXI CONNECT TXM

5.1.3 Cambio de temperatura del agua caliente sanitaria (ACS)

Fig.4 Desplazamiento por los menús y/o los ajustes

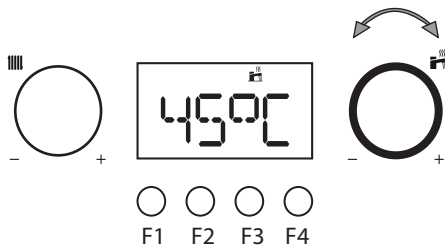

BO-7763705-2

- Utilizar el selector giratorio  para ajustar la temperatura del agua caliente sanitaria.
 - Girar el selector giratorio en sentido antihorario para disminuir el valor de la temperatura.
 - Girar el selector giratorio en sentido horario para aumentar el valor de la temperatura.
- Pulsar la tecla **F4** para confirmar el valor o esperar un poco hasta que el valor se guarde automáticamente.

5.2 Apagado

5.2.1 Desconexión de la calefacción y del agua caliente sanitaria (ACS)

Fig.5 Deshabilitar el funcionamiento en modo de calefacción

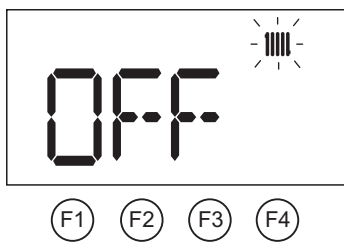

BO-0000271-4



Para deshabilitar el funcionamiento de la caldera en el modo de calefacción:

- girar el selector giratorio  en sentido antihorario hasta que **OFF** aparezca en la pantalla

La calefacción también se puede desactivar del modo siguiente:

- pulsar la tecla **F3**; el símbolo  desaparece de la pantalla.

Para reactivar la calefacción:

- girar el selector giratorio  en sentido horario hasta el valor de consigna deseado o pulsar la tecla **F3**; la pantalla muestra el símbolo .

Importante

La calefacción se desactiva pero la función de protección antihielo y el funcionamiento del ACS permanecen activos

Fig.6 Desactivación del funcionamiento en modo de agua sanitaria (ACS)

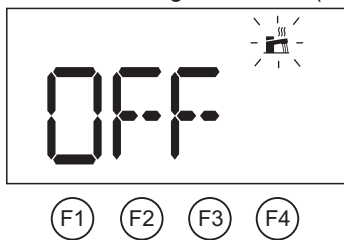



BO-0000271-5

Para deshabilitar el funcionamiento de la caldera en el modo de agua caliente sanitaria:

- girar el selector giratorio  en sentido antihorario hasta que en la pantalla aparezca **OFF**



Para desactivar el funcionamiento de la caldera:

- Mantener pulsada la tecla **F3**; los símbolos   desaparecen de la pantalla.

Importante

La calefacción y el ACS se desactivan pero la función de protección antihielo permanece activa.

Para volver a activar el funcionamiento de la caldera:

- Mantener pulsada la tecla **F3**; los símbolos   aparecen en la pantalla.
- Cuando se reactiva la calefacción, comprobar que la temperatura de confort es la solicitada.

Para apagar completamente la caldera:

- desconectar la alimentación del aparato con el interruptor de dos polos instalado antes de la caldera y cerrar la llave del gas.

Importante

En este estado, ni la caldera ni la instalación de calefacción están a resguardo del hielo.

5.3 Protección antiheladas

Es sensato evitar que la instalación de calefacción se vacíe por completo, ya que cambiar el agua puede contribuir a generar depósitos de cal innecesarios y perjudiciales en el interior de la caldera y de los elementos de calefacción. Si la instalación térmica no se va a utilizar durante los meses de invierno y existe un riesgo de congelación, recomendamos mezclar con el agua de la instalación soluciones antiheladas diseñadas para un propósito específico (p. ej., propilenglicol, que contiene inhibidores de la cal y de la corrosión). El sistema de regulación electrónica de la caldera está equipado con una función antiheladas para la instalación de calefacción. Esta función activa la bomba de la caldera cuando la temperatura de ida de la instalación de calefacción cae por debajo de los 7 °C. Si la temperatura del agua alcanza los 4 °C, se enciende el quemador para elevar la temperatura del agua de la instalación a 10 °C; cuando se alcanza este valor, el quemador se apaga y la bomba continúa funcionando durante 15 minutos.

i Importante

La función de protección antiheladas no funcionará si no se suministra energía a la caldera o si está cerrada la llave de suministro de gas.

6 Ajustes

6.1 Acceso a los parámetros de USUARIO

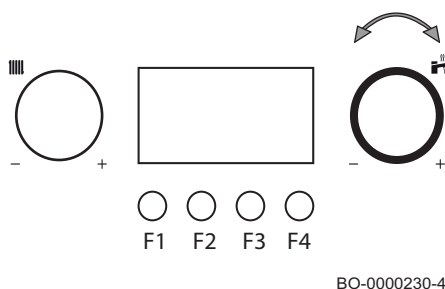

Para visualizar/modificar la lista de parámetros de USUARIO, proceder de la siguiente manera:

- pulsar simultáneamente las teclas **F3 - F4**, el símbolo en la barra de menú empieza a parpadear;
- girar el selector al símbolo entonces pulsar la tecla **F4** para confirmar;
- girar el selector giratorio hasta alcanzar el parámetro deseado; pulsar la tecla **F4** para confirmar;
- modificar el valor del parámetro usando el selector giratorio
- pulsar **F4** para confirmar;
- pulsar **F1** para salir.



Atención

La modificación de los ajustes de fábrica puede comprometer el funcionamiento del dispositivo, la placa electrónica de control o de la zonificación.



Importante

La configuración de fábrica para ciertos ajustes puede diferir en función del mercado al que esté destinado el producto.

6.2 Lista de parámetros

Tab.11 Tabla de parámetros

Nombre	Descripción	Valor de fábrica	Mínimo	Máxima	Nivel
AP016	Funcionamiento de la calefacción 0: Desactivado 1: Activado	1	-	-	Usuario
AP017	Agua caliente sanitaria (ACS) 0: Desactivado 1: Activado	1	-	-	Usuario
AP073	Temperatura externa media [°C] cuando se cambia el modo verano/invierno (con sonda exterior)	22	10	30	Usuario

Nombre	Descripción	Valor de fábrica	Mínimo	Máxima	Nivel
AP074	Forzar modo verano (con sonda exterior). Agua Caliente Sanitaria (ACS) activada y calefacción desactivada. 0: Auto según AP073 1: Verano	0	-	-	Usuario
DP004	Función antilegionela 0: Deshabilitado 1: Semanalmente 2: Diariamente (solo disponible con termostato ambiente modulante)	0	-	-	Usuario
DP070	Valor de consigna de temperatura de agua caliente sanitaria. En el caso del funcionamiento con un acumulador y programación mediante termostato ambiente modulante del valor de consigna de confort [°C] * Depende del mercado	(55/60) *	35	(60/65) *	Usuario
DP200	Modo ACS: 0: Programación del agua caliente sanitaria (solo disponible con termostato ambiente) 1: Manual (caldera con depósito acumulador) – Precalentamiento activo (caldera mixta instantánea) ** 2: Antiheladas (caldera con depósito acumulador) – Sin precalentamiento (caldera mixta instantánea)*	2 (*) / 1 (**)	-	-	Usuario

Tab.12 Tabla de ajustes con BAXI CONNECT TXM

Nombre	Descripción	Valor de fábrica	Mínimo	Máxima	Nivel
CP060	Temperatura ambiente (°C) deseada para la zona en el periodo de vacaciones/antihelo	6	5	20	Usuario
CP081	Temperatura (°C) establecida por la actividad de HOME en la zona	20	5	30	Usuario
CP082	Temperatura (°C) establecida por la actividad de AWAY en la zona	6	5	30	Usuario
CP083	Temperatura (°C) establecida por la actividad de MORNING en la zona	21	5	30	Usuario
CP084	Temperatura (°C) establecida por la actividad de EVENING en la zona	22	5	30	Usuario
CP085	Temperatura (°C) establecida por la actividad de CUSTOM en la zona	20	5	30	Usuario
CP200	Temperatura ambiente (°C) deseada para la zona en modo manual	20	5	30	Usuario
CP250	Corregir la temperatura medida por el termostato ambiente modulante	0	-5	+5	Usuario
CP320	Modo de funcionamiento de zona 0: Programación 1: Manual 2: Desactivado	0	-	-	Usuario
CP510	Consigna actual de la temperatura de ambiente	20	5	30	Usuario
CP550	Modo chimenea 0: Deshabilitado 1: Habilitado	0	-	-	Usuario
CP570	Programa horario seleccionado por el usuario 0: Programa 1 1: Programa 2 2: Programa 3	0	-	-	Usuario
DP060	Programa horario seleccionado para ACS 0: Programa 1 1: Programa 2 2: Programa 3	0	-	-	Usuario



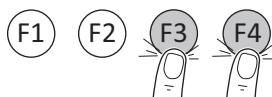

Nom-bre	Descripción	Valor de fábrica	Mínimo	Máxima	Nivel
DP080	Valor de consigna de temperatura reducida para el acumulador de agua caliente sanitaria [°C]	35	10	60	Usuario
DP337	Valor de consigna de temperatura de agua caliente sanitaria para el periodo de vacaciones [°C]	10	10	60	Usuario

6.3 Lectura de contadores

Proceder como se describe a continuación para acceder al menú:



BO-0000272-3

- pulsar simultáneamente las teclas **F3** y **F4**;
- El símbolo  parpadea en la pantalla;
- Girar el selector giratorio  hasta que aparezca el símbolo ; pulsar la tecla **F4** para confirmar;
- Girar el selector giratorio  hasta alcanzar el contador deseado; pulsar la tecla **F4** para confirmar;
- Girar el selector giratorio  hasta alcanzar el contador deseado; pulsar la tecla **F4** para confirmar;
- pulsar **F1** para salir.

Tab.13 Lista de contadores (solo lectura)

Contadores	Nivel	Descripción
AC001	Usuario	Número de horas de alimentación de la caldera
AC005	Usuario	Consumo energético indicativo [kW/h] en modo de calefacción
AC006	Usuario	Consumo energético indicativo [kW/h] en modo de agua caliente sanitaria (ACS)
GC007	Usuario	Intentos fallidos de puesta en marcha

7 Mantenimiento

7.1 Generalidades

La caldera no requiere un mantenimiento complejo. No obstante, se recomienda una inspección frecuente y la realización de tareas de mantenimiento a intervalos regulares.

Un instalador cualificado debe encargarse del mantenimiento de la caldera conforme a los reglamentos locales y nacionales.

- Verificar que la caldera no reciba un suministro de tensión.
- Sustituir las piezas defectuosas o desgastadas por piezas de recambio originales.
- Cambiar siempre todas las juntas de las piezas desmontadas durante las operaciones de inspección y mantenimiento.
- Comprobar que todas las juntas están bien colocadas (la posición es correcta y plana sobre la ranura correspondiente, que es estanca al agua y al aire).
- El agua (en forma de gotas o salpicaduras) nunca debe entrar en contacto con las piezas eléctricas durante las operaciones de inspección y mantenimiento debido al riesgo de descargas eléctricas.

7.2 Instrucciones de mantenimiento

A fin de garantizar su seguridad, funcionalidad y óptima eficiencia a lo largo del tiempo, el Servicio Oficial autorizado de BAXI debe inspeccionar la caldera todos los años. Un mantenimiento cuidadoso supone siempre una fuente de seguridad y de ahorro en la gestión de la instalación.

Comprobar de forma periódica que la presión que muestra la pantalla oscila entre **1 - 1,5** bar cuando la instalación está fría. Si los valores son inferiores, abrir la llave de llenado de la instalación. Se recomienda abrir esta llave muy lentamente para ayudar al respiradero.



Importante

El aparato está equipado con un interruptor hidráulico de presión que evitará que esta funcione si la presión es demasiado baja. Si la presión desciende con frecuencia, contactar con nuestro servicio autorizado de asistencia técnica de Baxi para solicitar ayuda.

7.2.1 Llenado de la instalación

Fig.7 Indicación del valor de presión del sistema en espera

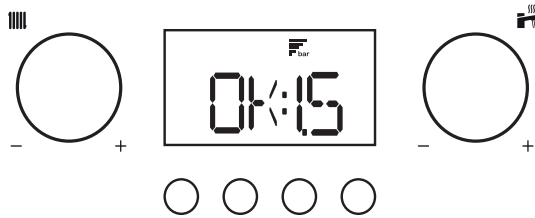

BO-7763705-6



Atención

Se recomienda prestar especial atención al llenar el sistema de calefacción. En particular, abrir las válvulas termostáticas que estén presentes en la instalación y dejar que entre el agua lentamente para evitar la formación de aire en el circuito primario hasta que se alcance la presión necesaria para el funcionamiento. Finalmente, purgar los elementos radiantes que estén presentes en la instalación. Baxi no aceptará ninguna responsabilidad por daños ocasionados por la presencia de burbujas de aire en el intercambiador de calor debidos a un cumplimiento incorrecto o aproximado de lo anterior.

Fig.8 Llenado de la instalación

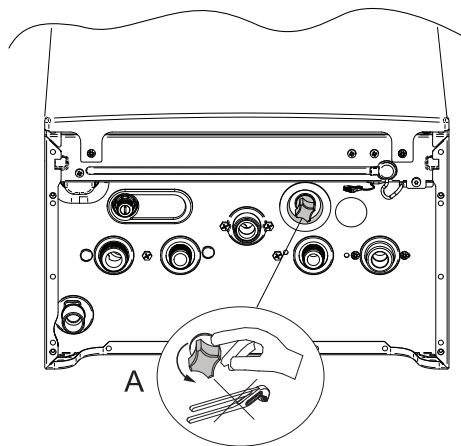

BO-0000228

1. El mando de llenado es azul claro y se encuentra bajo la caldera. Para llenar la instalación, proceder de la siguiente manera:
2. Llenar el sistema hasta que la presión alcance entre 1,0 y 1,5 bares.
3. Cerrar la llave y asegurarse de que no haya fugas.

7.2.2 Purga de la instalación

Se debe eliminar cualquier resto de aire en la caldera, los tubos o las válvulas para evitar ruidos no deseados durante el funcionamiento de la calefacción o al utilizar el agua. Para ello, llevar a cabo el siguiente procedimiento:

Fig.9 Purga de la instalación

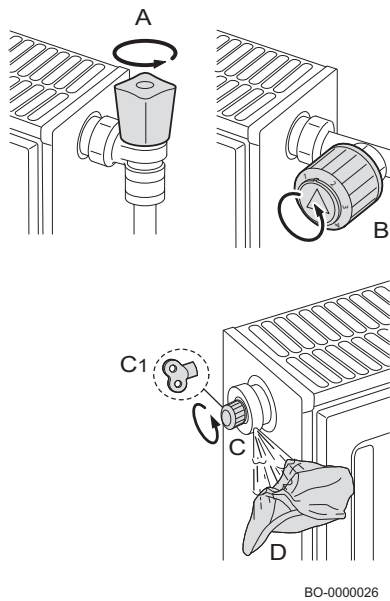

BO-000026

1. Abrir los grifos A y B de todos los radiadores conectados al sistema de calefacción.
2. Ajustar el termostato de ambiente a la máxima temperatura posible.
3. Esperar a que los radiadores estén calientes.
4. Ajustar el termostato de ambiente a la mínima temperatura posible.
5. Esperar unos 10 minutos hasta que los radiadores se hayan enfriado.
6. Purgar los radiadores. Empezar por las plantas inferiores.
7. Abrir la válvula del respiradero, (C) o (C1), colocando un paño (D) sobre el racor.
8. Esperar hasta que salga agua por la válvula del purgador y entonces cerrarla.
9. Colocar un paño sobre la válvula del purgador y abrirla.

**Importante**

Tener cuidado, ya que el agua podría seguir estando caliente.

**Importante**

Si la presión hidráulica en el sistema de calefacción es inferior a 0,8 bar, se recomienda recuperar la presión (presión recomendada para el sistema hidráulico entre 1,0 y 1,5 bar).

7.3 Aviso de mantenimiento

Cuando es preciso realizar tareas de mantenimiento en la caldera, aparece un mensaje de solicitud en la pantalla. Utilizar la notificación de mantenimiento automático para realizar el mantenimiento preventivo y mantener al mínimo el número de incidencias.

Se enviará un mensaje de mantenimiento en 2 meses. Por tanto, póngase en contacto con el Servicio Oficial lo antes posible.

8 Resolución de errores

8.1 Fallos temporales y permanentes

Se muestran dos tipos de aviso: temporales y permanentes. El primer aviso que se muestra en la pantalla es una letra, seguida de un número de dos dígitos. La letra indica el tipo de fallo: temporal (**A** o **H**) o permanente (**E**). El número indica el grupo en que se clasifica el fallo ocurrido, según su impacto en la seguridad y la fiabilidad del funcionamiento. El segundo aviso consta de un número de dos dígitos que indica el tipo de fallo ocurrido (véanse las siguientes tablas de fallos).

FALLO TEMPORAL (A/H.x.x.)

Un fallo temporal se indica en la pantalla con la letra "A" o "H" seguida de un número (grupo). Un fallo temporal es un tipo de avería que no provoca una parada permanente de la caldera. Reviste las siguientes características:

A: El aparato continúa funcionando. Desaparece en cuanto se resuelve la causa.

H: Desaparece cuando se elimina el estado erróneo, en ciertos casos incluso después de que transcurran 10 minutos.

FALLO PERMANENTE (E.x.x)

Un fallo permanente se identifica en la pantalla con la letra "E" seguida de un número (grupo). Pulsar la tecla **RESET** durante 1 segundo. Si aparecen fallos con frecuencia, avisar a un técnico cualificado.

E: Parada; se requiere un REINICIO.

8.2 Códigos de error

Tab.14 Lista de fallos temporales

VISUALIZACIÓN		DESCRIPCIÓN ANOMALÍAS TEMPORALES	CAUSA – Comprobación/solución <i>Es necesario un instalador para llevar a cabo la mayoría de comprobaciones y resoluciones de problemas.</i>
Grupo de código	Código específico		
H.00	.42	Sonda de presión abierta/defectuosa	PROBLEMA DE SONDA/CONEXIÓN Comprobar el funcionamiento de la sonda de presión Comprobar la conexión de la sonda/PCI
H.01	.00	Error de comunicación temporal en la PCI	El error se resuelve automáticamente
H.01	.05	Se ha alcanzado el valor máximo de diferencia de temperatura entre la circulación y el retorno.	CIRCULACIÓN INSUFICIENTE Comprobar la circulación de la caldera/instalación Activar un ciclo de purgado manual Comprobar la presión de instalación OTRAS CAUSAS Comprobar el estado de limpieza del intercambiador Comprobar el funcionamiento de los sensores de temperatura Comprobar la conexión del sensor de temperatura
H.01	.08	Aumento de temperatura de circulación en el modo de calefacción demasiado rápido.	CIRCULACIÓN INSUFICIENTE Comprobar la circulación de la caldera/instalación Activar un ciclo de purgado manual Comprobar la presión de instalación Comprobar el funcionamiento de la bomba OTRAS CAUSAS Comprobar el estado de limpieza del intercambiador Comprobar el funcionamiento de los sensores de temperatura Comprobar la conexión del sensor de temperatura
H.01	.14	Se ha alcanzado el valor máximo de temperatura de ida o de retorno.	CIRCULACIÓN INSUFICIENTE Comprobar la circulación de la caldera/instalación Activar un ciclo de purgado manual
H.01	.18	No hay circulación de agua (temporalmente).	CIRCULACIÓN INSUFICIENTE Comprobar la presión de instalación Activar un ciclo de purgado manual Comprobar el funcionamiento de la bomba Comprobar la circulación de la caldera/instalación ERROR DEL SENSOR DE TEMPERATURA Comprobar el funcionamiento de los sensores de temperatura Comprobar la conexión del sensor de temperatura
H.01	.21	Aumento demasiado rápido de la temperatura de ida durante el funcionamiento como agua caliente sanitaria.	CIRCULACIÓN INSUFICIENTE Comprobar la presión de instalación Activar un ciclo de purgado manual Comprobar el funcionamiento de la bomba Comprobar la circulación de la caldera/instalación ERROR DEL SENSOR DE TEMPERATURA Comprobar el funcionamiento de los sensores de temperatura. Comprobar la conexión de los sensores de temperatura.

VISUALIZACIÓN		DESCRIPCIÓN ANOMALÍAS TEMPORALES	CAUSA – Comprobación/solución <i>Es necesario un instalador para llevar a cabo la mayoría de comprobaciones y resoluciones de problemas.</i>
Grupo de código	Código específico		
H.02	.00	Reinicio en curso.	Se resuelve automáticamente
H.02	.02	Esperando la introducción de ajustes de configuración (CN1,CN2).	CN1/CN2 FALTA LA CONFIGURACIÓN Configurar CN1/CN2
H.02	.03	Los ajustes de configuración (CN1,CN2) no se han introducido correctamente.	Comprobar la configuración CN1/CN2 Configurar correctamente CN1/CN2
H.02	.04	No se pueden leer los ajustes de la PCI.	ERROR DE LA PLACA DE CIRCUITO IMPRESO (PCI) PRINCIPAL Configurar CN1/CN2 Sustituir la placa electrónica principal principal
H.02	.05	Ajuste de memoria no compatible con el tipo de PCI de la caldera.	Avisar a un profesional cualificado
H.02	.07	Presión baja en el circuito de calefacción (llenado de agua necesario).	Comprobar la presión de instalación y restablecer Comprobar la presión del vaso de expansión Comprobar fugas de la caldera/instalación
H.02	.09	Parada parcial de la caldera (función antihielo activada)	SEÑAL INDICATIVA DE ENTRADA DE BLOQUEO Contacto X15 abierto, comprobar los dispositivos conectados Error de configuración de parámetros: comprobar AP001
H.02	.10	Parada total de la caldera (función antihielo no activada)	SEÑAL INDICATIVA DE ENTRADA DE BLOQUEO Contacto X15 abierto, comprobar los dispositivos conectados Error de configuración de parámetros: comprobar AP001
H.02	.70	Error durante la prueba de la unidad externa de recuperación de calor	Error en accesorio de la placa electrónica SCB-09 Comprobar el dispositivo conectado al contacto X9
H.03	.00	No hay datos de identificación del dispositivo de seguridad de la caldera.	ERROR DE LA PLACA DE CIRCUITO IMPRESO (PCI) PRINCIPAL Avisar a un profesional cualificado
H.03	.02	Pérdida temporal de llama	PROBLEMA DE ELECTRODO Comprobar el cableado y la conexión del electrodo Comprobar el estado del electrodo SUMINISTRO DE GAS Comprobar la presión de alimentación del gas Comprobar la calibración de la válvula de gas CONDUCTOS DE GAS DE COMBUSTIÓN Comprobar las tuberías y la terminal
H.03	.05	Tensión del suministro eléctrico demasiado baja	Comprobar la tensión de red
H.03	.54	Pérdida temporal de llama Apagado por baja tensión de alimentación	PROBLEMA DE ELECTRODO Comprobar las conexiones eléctricas de electrodos Comprobar el estado del electrodo SUMINISTRO DE GAS Comprobar la presión de entrada del gas Comprobar la calibración de la válvula de gas TUBO DE ESCAPE DE GASES DE COMBUSTIÓN Comprobar la entrada de aire y el terminal de escape de gases de combustión Comprobar la tensión de alimentación

Tab.15 Lista de averías permanentes (parada de la caldera, reinicio necesario)

VISUALIZACIÓN		LISTA DE ERRORES PERMANENTES (REINICIO)	CAUSA – Comprobación/solución <i>Es necesario un instalador para llevar a cabo la mayoría de comprobaciones y resoluciones de problemas.</i>
Grupo de código	Código específico		
E.00	.04	Sensor de temperatura de retorno desconectado	PROBLEMA DE SENSOR/CONEXIÓN Comprobar el funcionamiento del sensor de temperatura Comprobar la conexión del sensor/PCI
E.00	.05	Cortocircuito en la sonda de temperatura de retorno	PROBLEMA DE SENSOR/CONEXIÓN Comprobar el funcionamiento del sensor Comprobar la conexión de la sonda/PCI
E.00	.16	Sonda de temperatura del acumulador de ACS no conectada	SONDA ABIERTA Comprobar el funcionamiento de la sonda Comprobar la conexión de la sonda/PCI Al extraer un acumulador de agua caliente sanitaria, ajustar el parámetro DP150=1
E.00	.17	Cortocircuito en la sonda de temperatura del acumulador de ACS	SONDA CERRADA Comprobar el funcionamiento de la sonda Comprobar la conexión de la sonda/PCI
E.00	.20	La sonda de temperatura de los gases de combustión no está conectado o ha medido una temperatura por debajo del rango	SONDA ABIERTA Comprobar el funcionamiento de la sonda Comprobar la conexión de la sonda/PCI
E.00	.21	El sensor de temperatura de los gases de combustión se ha cortocircuitado o ha medido una temperatura por encima del rango.	SONDA CERRADA Comprobar el funcionamiento de la sonda Comprobar la conexión del sensor/PCI
E.01	.04	Pérdida de llama detectada cinco veces en 24 horas	SUMINISTRO DE GAS Comprobar la presión de alimentación del gas Comprobar la calibración de la válvula de gas PROBLEMA DE ELECTRODO Comprobar el cableado y la conexión del electrodo Comprobar el estado del electrodo CONDUCTOS DE HUMOS Comprobar la entrada de aire y los conductos de escape de gases de combustión INTERCAMBIADOR DEL LADO DEL GAS DE COMBUSTIÓN BLOQUEADO Comprobar el estado de limpieza del intercambiador TENSIÓN RED Comprobar la tensión de alimentación
E.01	.12	Temperatura medida por el sensor de retorno mayor que la temperatura de ida	PROBLEMA DE SENSOR/CONEXIÓN Comprobar que los sensores están colocados correctamente alrededor Comprobar que la sonda de ida está en la posición correcta Comprobar la temperatura de retorno en la caldera Comprobar el funcionamiento de los sensores
E.01	.17	No hay circulación de agua (permanente)	CIRCULACIÓN INSUFICIENTE Comprobar la presión de instalación Activar un ciclo de purgado manual Comprobar el funcionamiento de la bomba Comprobar la circulación de la caldera/instalación ERROR DE SENSOR Comprobar el funcionamiento de los sensores de temperatura Comprobar la conexión del sensor de temperatura

VISUALIZACIÓN		LISTA DE ERRORES PERMANENTES (REINICIO)	CAUSA – Comprobación/solución
Grupo de código	Código específico		<i>Es necesario un instalador para llevar a cabo la mayoría de comprobaciones y resoluciones de problemas.</i>
E.01	.20	El gas de combustión ha alcanzado la temperatura máxima.	INTERCAMBIADOR DEL LADO DEL GAS DE COMBUSTIÓN BLOQUEADO Comprobar el estado de limpieza del intercambiador
E.02	.13	Parada total de la caldera (función antihielo no activada)	SEÑAL INDICATIVA DE ENTRADA DE BLOQUEO Contacto X15 abierto, comprobar los dispositivos conectados Error de configuración de parámetros: Comprobar parámetro AP001
E.02	.17	Error de comunicación permanente en la placa electrónica	ERROR DE LA PLACA DE CIRCUITO IMPRESO (PCI) PRINCIPAL Comprobar si hay interferencias electromagnéticas Avisar a un profesional cualificado
E.02	.35	Dispositivo crítico de seguridad desconectado	FALLO DE COMUNICACIÓN Iniciar la función de detección automática (parámetro AD) Comprobar los dispositivos conectados al contacto X9
E.02	.39	Presión mínima no alcanzada al cabo de 6 minutos de llenado automático	ERROR DE LLENADO AUTOMÁTICO Comprobar que el llenado automático está funcionando
E.02	.47	La conexión a un dispositivo externo ha fallado	ERROR DE CONEXIÓN ELÉCTRICA Iniciar la función de detección automática (parámetro AD)) Comprobar las conexiones eléctricas de los dispositivos externos.
E.04	.01	Cortocircuito en el sensor de temperatura de circulación	PROBLEMA DE SENSOR/CONEXIÓN Comprobar la conexión de la sonda/placa electrónica Comprobar el funcionamiento de la sonda
E.04	.02	Sensor de temperatura de circulación desconectado	PROBLEMA DE SENSOR/CONEXIÓN Comprobar la conexión de la sonda/placa electrónica Comprobar el funcionamiento de la sonda
E.04	.03	Se ha sobrepasado la temperatura de ida máxima o cortocircuito en la sonda de temperatura de ida	CIRCULACIÓN INSUFICIENTE Comprobar la circulación de la caldera/instalación Activar un ciclo de purgado manual Comprobar el funcionamiento de los sensores
E.04	.08	Se ha alcanzado el valor máximo de temperatura máxima	CIRCULACIÓN INSUFICIENTE Comprobar la presión en la instalación Conectar la función de purgado manual Comprobar que la bomba funciona Comprobar la circulación de la caldera/instalación OTRAS CAUSAS POSIBLES Comprobar la conexión del termostato de seguridad Comprobar el correcto funcionamiento del termostato de seguridad

VISUALIZACIÓN		LISTA DE ERRORES PERMANENTES (REINICIO)	CAUSA – Comprobación/solución <i>Es necesario un instalador para llevar a cabo la mayoría de comprobaciones y resoluciones de problemas.</i>
Grupo de código	Código específico		
E.04	.10	El quemador no ha prendido tras 4 intentos	SUMINISTRO DE GAS Compruebe la presión de alimentación del gas Comprobar la conexión eléctrica de la válvula de gas Comprobar la calibración de la válvula de gas Comprobar el funcionamiento de la válvula de gas PROBLEMA DE ELECTRODO Comprobar las conexiones eléctricas de electrodos Controlar el estado de los electrodos OTRAS CAUSAS Comprobar el funcionamiento del ventilador Comprobar el estado del escape de gases de combustión (bloqueos)
E.04	.12	Fallo de encendido para el control de la llama parásita	Comprobar el circuito de tierra Comprobar la tensión de alimentación Controlar las condiciones de los electrodos
E.04	.13	Aspa del ventilador bloqueada o se han sobrepasado las rpm máximas	PROBLEMA DE VENTILADOR/PCI Comprobar la conexión de la PCI/ventilador Comprobar el funcionamiento del ventilador
E.04	.17	Fallo en el circuito de mando de la válvula de gas	ERROR DE LA PLACA ELECTRÓNICA PRINCIPAL Verificar las conexiones eléctricas de la válvula de gas
E.04	.18	La temperatura de ida es inferior a la temperatura mínima o la sonda de temperatura de ida no está conectada	PROBLEMA DE SENSOR/CONEXIÓN Comprobar la conexión de la sonda/placa electrónica Comprobar el funcionamiento de la sonda
E.04	.23	Bloqueo interno de la comunicación	Apagar y volver a encender la alimentación, y después RESETEAR
E.04	.29	Bloqueo interno de la comunicación	Apagar y volver a encender la alimentación, y después RESETEAR
E.04	.254	Fallo en el circuito de mando de la válvula de gas	ERROR DE LA PLACA ELECTRÓNICA PRINCIPAL Comprobar las conexiones eléctricas

Tab.16 Lista de advertencias

VISUALIZACIÓN		DESCRIPCIÓN DE ADVERTENCIAS ANTERIORES A LA DETECCIÓN DE UN FALLO	CAUSA – Comprobación/solución
Grupo de código	Código específico		
A.00	.28	El sensor de temperatura solar se ha retirado o mide una temperatura por debajo del rango	Comprobar el cableado de la sonda de temperatura solar. Cambiar la sonda si es necesario. En caso de extracción del acumulador solar, configurar el parámetro DP150=1.
A.00	.29	El sensor de temperatura solar ha cortocircuitado o mide temperatura por encima del rango	Comprobar el cableado de la sonda de temperatura solar. Cambiar la sonda si es necesario.
A.00	.34	Se esperaba la sonda de temperatura ambiente pero no se ha detectado	SONDA EXTERIOR NO DETECTADA Introducir el valor correcto del parámetro AP091 Comprobar la sonda exterior La sonda exterior no está conectada correctamente
A.02	.06	Presión baja en el circuito de calefacción	Comprobar la presión de instalación y restablecer Comprobar la presión del vaso de expansión Comprobar fugas de la caldera/instalación

VISUALIZACIÓN		DESCRIPCIÓN DE ADVERTENCIAS ANTERIORES A LA DETECCIÓN DE UN FALLO	CAUSA – Comprobación/solución
Grupo de código	Código específico		
A.02	.36	Dispositivo funcional desconectado	FALLO DE COMUNICACIÓN Iniciar la función de detección automática (parámetro AD) Comprobar los dispositivos conectados al contacto X9
A.02	.37	Dispositivo funcional pasivo desconectado	FALLO DE COMUNICACIÓN Iniciar la función de detección automática (parámetro AD) Comprobar los dispositivos conectados al contacto X9
A.02	.45	Error de conexión	FALLO DE COMUNICACIÓN Iniciar la función de detección automática (parámetro AD))
A.02	.46	Error de prioridad de dispositivo	FALLO DE COMUNICACIÓN Iniciar la función de detección automática (parámetro AD))
A.02	.48	Error de configuración funcional de la unidad	ERROR DE CONEXIÓN ELÉCTRICA Iniciar la función de detección automática (parámetro AD)) Comprobar las conexiones eléctricas de los dispositivos externos
A.02	.49	Fallo de iniciación de nodo	ERROR DE CONEXIÓN ELÉCTRICA Iniciar la función de detección automática (parámetro AD)) Comprobar las conexiones eléctricas de los dispositivos externos
A.02	.54	Error de alimentación del bus Open Therm	Comprobar los dispositivos conectados al contacto X17 - Regletero M2 (7-8)
A.02	.55	Falta el número de serie o es incorrecto	Avisar a un profesional cualificado
A.02	.76	Memoria interna reservada para la personalización completa de los ajustes. No es posible realizar más cambios	Avisar a un profesional cualificado

i Importante

Cuando se conecta un termostato ambiente o dispositivo "Open Therm" a la caldera, siempre aparece el código "254" en caso de avería. Leer el código de fallo indicado en la pantalla de la caldera.

9 Eliminación

9.1 Eliminación y reciclaje

El aparato consta de múltiples componentes fabricados con distintos materiales, como acero, cobre, plástico, fibra de vidrio, aluminio, goma, etc.

DESMONTAJE Y ELIMINACIÓN DEL APARATO (WEEE)

Tras el desmontaje, este dispositivo no debe eliminarse con los residuos urbanos mezclados.

Este tipo de residuos deben ser clasificados para poder recuperar y reutilizar los materiales de los que está compuesto el aparato.

Avisar a las autoridades locales para obtener más información sobre los sistemas de reciclaje disponibles.

La mala gestión de los residuos es potencialmente dañina para el medioambiente y la salud humana.

En la sustitución de los aparatos viejos por otros nuevos, el vendedor está obligado por ley a deshacerse del aparato viejo y a desecharlo de forma gratuita.

El símbolo  en el aparato indica que está prohibido eliminarlo con los residuos urbanos mezclados.



Advertencia

La retirada de la caldera la debe efectuar un instalador cualificado conforme a los reglamentos locales y nacionales.

10 Medio ambiente

10.1 Ahorro de energía

Ajuste de la calefacción

Ajustar la temperatura de ida de la caldera en función del tipo de instalación. En instalaciones con radiadores, se recomienda ajustar la temperatura de ida máxima del agua de calefacción a unos 60 °C, y aumentarla únicamente si no se alcanza el nivel de comodidad deseado. En instalaciones con paneles de suelo radiante, no superar la temperatura indicada por el fabricante de la instalación correspondiente. Se recomienda utilizar la sonda externa y/o el cuadro de mando para ajustar la temperatura de ida automáticamente en función de las condiciones atmosféricas o la temperatura interior. De este modo, se garantiza la producción únicamente de la cantidad de calor realmente necesaria. Regular la temperatura ambiente sin sobrecalentar los locales. Cada grado de calor excesivo incrementa el consumo energético alrededor de un 6 %. También es recomendable ajustar la temperatura ambiente en función del uso de cada estancia. Por ejemplo, es posible calentar a una temperatura menor que otras estancias los dormitorios o las habitaciones que no se utilicen con frecuencia. Utilizar la función de programación horaria (si está disponible) y ajustar la temperatura ambiente nocturna a aproximadamente 5 °C menos que la diurna. Un ajuste de la temperatura a valores inferiores no comportará un mayor ahorro energético. Solo se recomienda reducir las temperaturas ajustadas si se va a permanecer ausente durante un período prolongado de tiempo, por ejemplo durante unas vacaciones. No cubrir los radiadores, ya que esto evita que el aire circule correctamente. No dejar las ventanas entreabiertas para ventilar las estancias; es mejor abrirlas completamente durante un período de tiempo corto.

Ajuste de la temperatura del agua caliente sanitaria

Ajustar una temperatura confortable para el agua sanitaria y evitar que se mezcle con el agua fría permite ahorrar energía. Cada grado de calor excesivo es un malgasto de energía y comporta una mayor formación de cal, que es el principal factor de fallos desarrollados en la caldera).

11 Apéndice

11.1 Ficha de producto - calderas mixtas instantáneas

Tab.17 Ficha de producto para calderas mixtas

NEODENS LITE		24 AF	24/24 F	28/28 F
Calefacción - aplicación de temperatura		-	Media	Media
Agua caliente sanitaria – Perfil de carga indicado			XL	XL
Calefacción – Clase de eficiencia energética estacional		A	A	A
Agua caliente sanitaria – Clase de eficiencia energética		-	A	A
Potencia calorífica nominal (<i>Prated o Psup</i>)	kW	24	20	24
Calefacción - Consumo anual de energía	GJ	74	61	74
Agua caliente sanitaria - Consumo anual de energía	kWh ⁽¹⁾ GJ ⁽²⁾	-	33 17	33 17
Calefacción. Eficiencia energética estacional	%	94	94	94
Agua caliente sanitaria – Eficiencia energética	%	-	88	86
Nivel de potencia acústica (L _{WA}) en interiores	dB	51	49	51
(1) Electricidad (2) Combustible				

11.2 Ficha de producto: controles de temperatura

Tab.18 Ficha de producto para los controles de temperatura

BAXI CONNECT TXM		Para usarse con sistemas de calefacción modulantes.	Para usarse con sistemas de calefacción de marcha/paro.
Clase		V	IV
Contribución a la eficiencia energética de calefacción	%	3	2

Manual original - © Derechos de autor

Toda la información técnica y tecnológica que contienen estas instrucciones, junto con las descripciones técnicas y esquemas proporcionados son de nuestra propiedad y no pueden reproducirse sin nuestro permiso previo y por escrito. Contenido sujeto a modificaciones.

Manual original - © Direitos de autor

Todas as informações técnicas, contidas nas presentes instruções, bem como os desenhos e esquemas elétricos são nossa propriedade e não podem ser reproduzidos sem a nossa autorização prévia por escrito. Sujeito a modificações.

BAXI

Tel. + 34 900 80 20 68
www.baxi.es/area-profesional
informacion@baxi.es

CE

